

MINISTERSTVO PRO MÍSTNÍ ROZVOJ

Aktuální informace z Odboru regionální politiky MMR

Regionální stálá konference Královohradeckého kraje, 6. března 2019, Hradec Králové



EVROPSKÁ UNIE
Fond soudržnosti
Operační program Technická pomoc



MINISTERSTVO
PRO MÍSTNÍ
ROZVOJ ČR

Obsah příspěvku

1. Příprava ČR na Programové období po roce 2020
2. Strategie regionálního rozvoje ČR 2021+
3. Publikace NDT pro obce 2019
4. Národní investiční plán
5. Aktuální čerpání ESIF pro období 2014 - 2020

Příprava ČR na Programové období po roce 2020



EVROPSKÁ UNIE
Fond soudržnosti
Operační program Technická pomoc



MINISTERSTVO
PRO MÍSTNÍ
ROZVOJ ČR



Stavební kameny přípravy období 2021–2027



Příprava programového období na EU úrovni

- 7-12/2018 AT PRESS (Rakouské předsednictví)
- snaha uzavřít tři bloky: **blok 1 Strategický přístup a Programování**, blok 2 Podmínky způsobilosti a výkonnostní rámec, **blok 5 Řízení a kontrola (zeleně schváleny)**
- 1-6/2019 RO PRESS (Rumunské předsednictví)
- ČR se podařilo protlačit řadu svých návrhů
- MMR aktivní v rámci V4+4 k tématu budoucnosti Politiky soudržnosti
- **Brexit, volby do EP**

Příprava období po roce 2020 na národní úrovni

- **Národní koncepce realizace politiky soudržnosti po r. 2020 (NKR)**
 - 4. února 2019 schválena Vládou ČR (Národní priority, uloženy úkoly k rozpracování DoP a OP)
- **Dohoda o partnerství 2021 - 2027 (DoP)**
- **Architektura OP**
- **Koncepce JMP**

Priority a strategické cíle NKR

PRIORITY

| | | | | |
|--|--|--------------------------------------|-----------------------|-------------------------|
| Nízkouhlíková ekonomika a odpovědné využívání zdrojů | Rozvoj založený na inovacích a uplatnění technologií | Vzdělaná společnost a lidský kapitál | Dostupnost a mobilita | Udržitelný rozvoj území |
|--|--|--------------------------------------|-----------------------|-------------------------|

STRATEGICKÉ CÍLE

| | | | | |
|--|--|---|--|--|
| Zlepšení kvality životního prostředí a adaptace na změnu klimatu | Využití výzkumného a inovačního systému ke zvýšení konkurenceschopnosti českých podniků v kontextu technologické změny | Rozvoj konkurenceschopné a soudržné společnosti | Rozvoj dostupnosti a efektivity dopravní sítě za využití moderních technologií | Trvale udržitelný a integrovaný rozvoj městských a venkovských oblastí |
|--|--|---|--|--|



OP Konkurenceschopnost

Řídicí orgán
**Ministerstvo průmyslu
a obchodu**

Podpora inovace prostřednictvím aplikovaného a experimentálního výzkumu

Spolupráce a funkční propojení veřejné správy, akademického, výzkumného a podnikatelského sektoru

Zlepšení inovační schopnosti malých a středních podniků

Zvýšení přidané hodnoty výrobků a služeb podniků v produkčním řetězci

Zavedení principů průmyslu 4.0 ve firmách

Účinné zabezpečení informačních systémů veřejné správy a adekvátní reakce na rostoucí kybernetické hrozby

Elektronizace výkonu veřejné správy a zavedení související infrastruktury

Modernizace a zefektivnění výroby, distribuce a akumulace energie

Zvýšení energetické účinnosti a energetických úspor

Zavedení inovativních nízkouhlíkových technologií

Efektivní a šetrné využívání obnovitelných zdrojů energie

Zavedení moderních a vysoce účinných způsobů výroby, distribuce a akumulace tepelné energie

Využití brownfieldů pro podnikatelskou činnost



Integrovaný regionální operační program

Řídicí orgán
Ministerstvo pro místní rozvoj

Regionální dopravní napojení s vazbou na síť TEN-T

Rozvoj městské a příměstské dopravy (vč. vozového parku, přestupních terminálů atd.)

Nízkoemisní a bezemisní vozidla a související infrastruktura

Zkvalitňování územní vzdělávací infrastruktury

Sociální bydlení

Infrastruktura sociálních služeb

Infrastruktura zdravotních služeb

Rozvoj inovačních aktivit ve vazbě na podporu podnikání a trh práce

Podpora veřejné infrastruktury cestovního ruchu a kulturního dědictví

Zkvalitňování veřejných prostranství v obcích a městech včetně zelené infrastruktury

Revitalizace brownfieldů

Ochrana obyvatelstva a prevence rizik



OP Výzkum a vzdělávání

Řídicí orgán
**Ministerstvo školství, mládeže
a tělovýchovy**

Kurikula a metody výuky pro 21. století, rozvoj klíčových kompetencí

Rovnost ve vzdělávání, jeho dostupnost a individuální přístup

Rozvoj kapacit pro vzdělávání

Komplexní zlepšení přípravy a rozvoje pedagogických pracovníků

Mobilita zaměstnanců ve výzkumu a vzdělávání a rozvoj mezinárodní spolupráce

Zlepšování prostředí a rozvoj kapacit pro výzkum a vývoj

Funkční propojení veřejné správy, akademického, výzkumného a podnikatelského sektoru



OP Lidské zdroje

Řídicí orgán
**Ministerstvo práce
a sociální věci**

Zefektivnění veřejné správy pro poskytování kvalitních služeb

Zvýšení účasti znevýhodněných skupin na trhu práce

Modernizace institucí na trhu práce

Podpora rovných příležitostí a sladování pracovního a osobního života

Fungující systém dalšího profesního vzdělávání

Podpora a využití pracovní mobility

Sociální začleňování

Sociální bydlení Klientyky orientované sociální služby

Zlepšování kvality a dostupnosti zdravotní péče



OP Životní prostředí

Řídicí orgán
**Ministerstvo životního
prostředí**

Ochrana a péče o přírodu a krajinu

Zlepšení kvality ovzduší

Ochrana a zlepšení stavu vody a vodního hospodářství

Sanace míst s ekologickou zátěží a revitalizace brownfieldů

Vytvoření zázemí pro vzdělávání pro udržitelný rozvoj

Zavedení principů oběhové hospodářství a účinné využívání zdrojů

Zvýšení energetické účinnosti a energetických úspor

Efektivní a šetrné využívání obnovitelných zdrojů energie



OP Doprava

Řídicí orgán
**Ministerstvo
dopravy**

Rozvoj a zkvalitnění liniové dopravní infrastruktury (vč. měst a jejich zázemí)

Zavedení moderních technologií pro organizaci dopravy a snížení dopravní zátěže

Efektivní využití multimodální nákladní dopravy

Zvýšení využití a dostupnosti alternativních paliv v dopravě



OP Technická pomoc a kvalita správy

Řídicí orgán
**Ministerstvo pro místní
rozvoj**

Řízení a koordinace Dohody o partnerství

Podpora horizontálních otázek a partnerů

Podpora administrativní kapacity implementace

Vybrané činnosti na podporu veřejné správy

Program přeshraniční spolupráce



Řídicí orgán
bude upřesněno

Bude upřesněno na základě spolupráce se sousedními státy

Zdroj financování programů podle prozatímního návrhu Evropské komise

■ **Evropský sociální fond + ESF+**
2,74 mld. EUR

vzdělávací programy
rekvalifikace
podpora postižených
a znevýhodněných osob
sociální začleňování

■ **Fond soudržnosti FS**
6,44 mld. EUR

dálnice
železnice
obnovitelné zdroje
životní prostředí



■ **Evropský fond pro regionální rozvoj ERDF**
10,52 mld. EUR

výzkum, vývoj a inovace
podpora podnikání
digitalizace
školství (školy, ZŠ, SŠ, VŠ)
zdravotnictví
památky
silnice II. a III. třídy
městská hromadná doprava
integrovaný záchranný systém

* 0,31 mld. EUR připadá na Evropskou územní spolupráci částky v běžných cenách roku 2018

Základní stavební kameny DoP

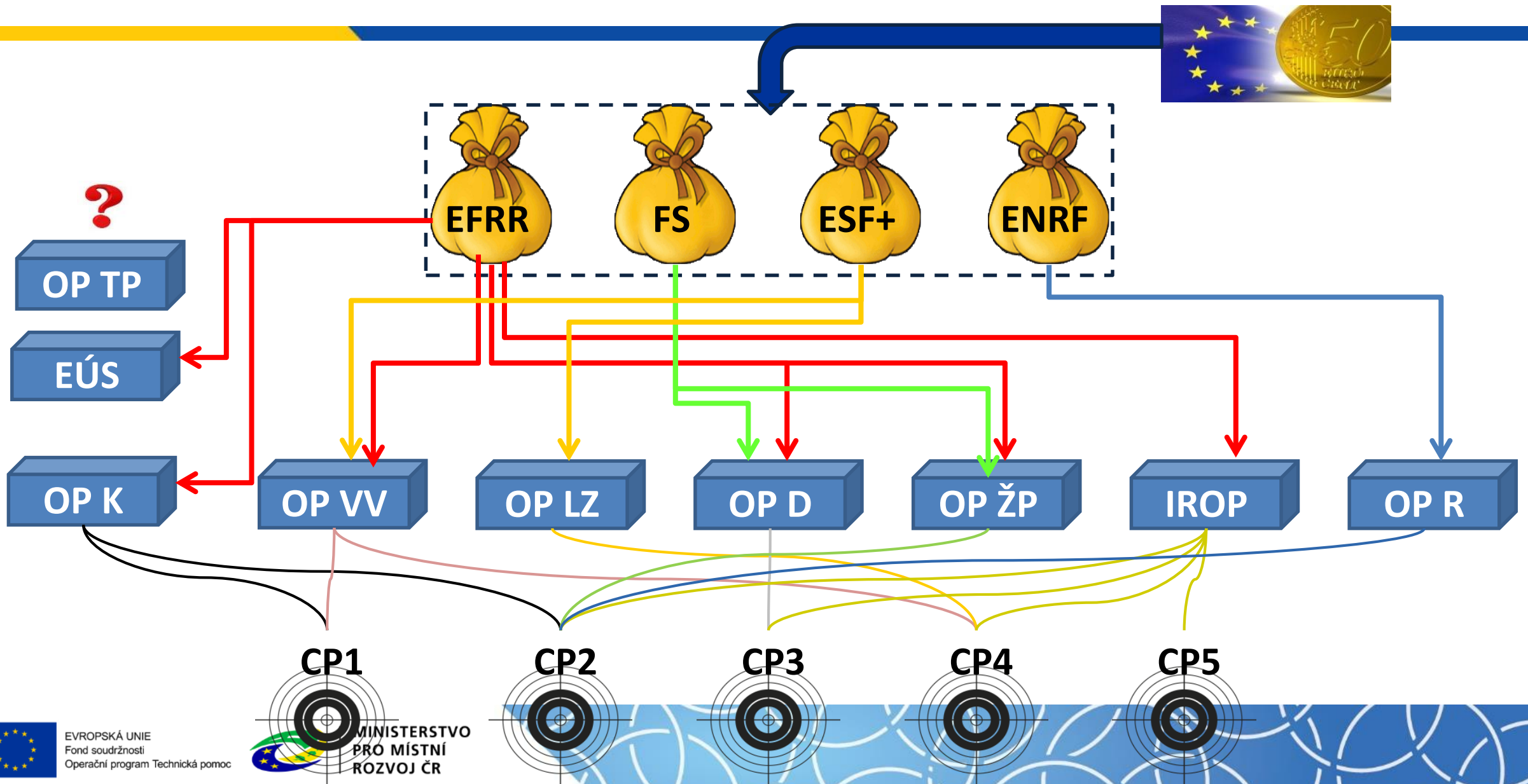

Vyjednávání legislativy - shrnutí

- Rámec pro **územní dimenzi** v zásadě nezměněn
 - 6 % EFRR pro udržitelný (a nově „integrováný“) rozvoj měst
- Různé a (2x či 3x) **zvýšené spolufinancování**
 - Tlak na vlastní zdroje žadatele (i státního rozpočtu)
- **Tematická koncentrace** 75 % EFRR na první dva politické cíle
 - EK očekává snížení hranice nebo rozšíření oblastí
- **N+2** (tlak na rychlý start čerpání a rychloobrátkové projekty)
 - EK nechce ustoupit a prosazuje progresivní začátek N+2
- Vyjednáno rozšíření podpory pro střední a velké podniky
- Rozšíření možnosti investic do oblasti kulturního dědictví
- **Zpráva o České republice 2019**
 - Nově důraz na integrované nástroje a venkovské oblasti
- Očekáváme vyjednávání k rozpočtu a míře spolufinancování

Pozice České republiky k návrhu legislativy fondů EU pro období 2021–2027

Evropská komise vydala během května a června 2018 návrh legislativy pro čerpání z evropských fondů v období 2021–2027. Na začátku září schválil Vládní výbor pro EU Rámcovou pozici ČR, ve které jsou určeny oblasti, o které ČR bude usilovat. Jedná se primárně o tyto vyjednávací pozice:



Přehled fondů a rozpočet pro ČR na období 2021–2027



Ministerstvo pro místní rozvoj České republiky
Národní orgán pro koordinaci

Detailnější informace na



DotaceEU.cz

Zastřešující portál Evropských strukturálních a investičních fondů v ČR



Strategie regionálního rozvoje ČR 2021+



EVROPSKÁ UNIE
Fond soudržnosti
Operační program Technická pomoc



MINISTERSTVO
PRO MÍSTNÍ
ROZVOJ ČR



- SRR21+ identifikuje, ve kterých tematických oblastech je potřebný **územně specifický přístup**
- SRR21+ vstupuje do strategických dokumentů ČR při definování **územní dimenze**
- Jednotlivá témata regionálního rozvoje jsou geograficky vymezena **v šesti strategických cílech**

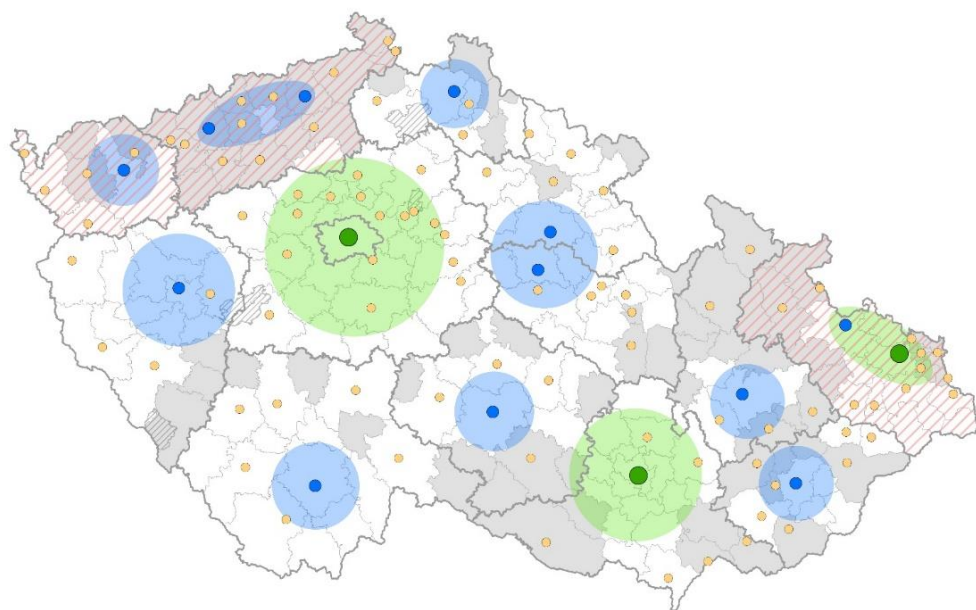

- Mezinárodně konkurenceschopná metropolitní území
- Aglomerace využívající svůj růstový potenciál
- Hospodářsky stabilizovaná regionální centra
- Revitalizované a hospodářsky restrukturalizované regiony
- Dobrá kvalita života v hospodářsky a sociálně ohrožených územích
- Kvalitní plánování regionálního rozvoje

Aktuální stav tvorby SRR ČR 21+

- **Změny v návrhové části**
 - » dílčí úprava textu specifických cílů a typových opatření
 - » Změna vymezení „ohrožených území“
- **Vybrané zásady implementace**
 - » Závaznost
 - » Silný realizační a organizační rámec
 - » Partnerský přístup
 - » Integrované přístupy
 - » Územní dimenze
 - » Měřitelnost
 - » Publicita (i během implementace)



- Při zpracování resortních strategií / politik / operačních programů **bude zohledněna územní dimenze**

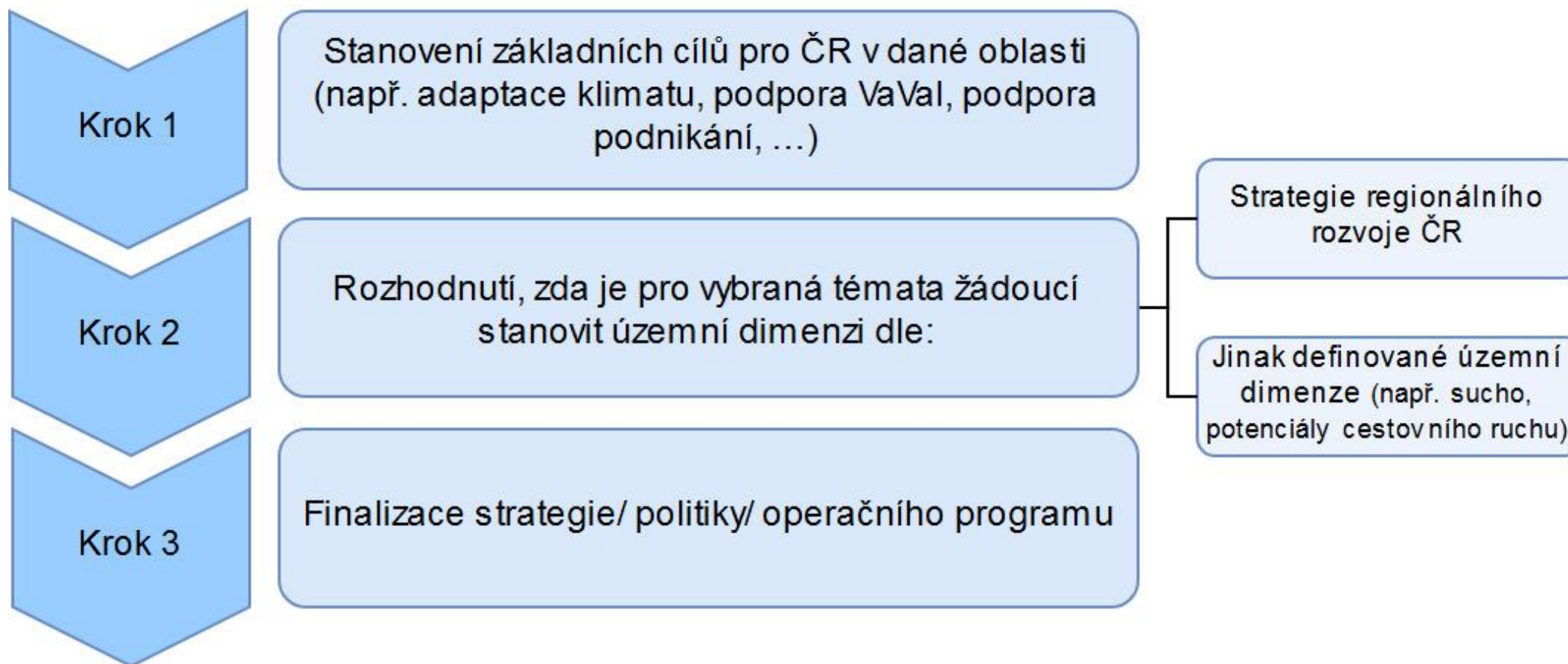

Akční plán SRR ČR 21+

- vytvářeny na dva roky
- bude vycházet z typových opatření, případně je bude doplňovat o další (nutná shoda pracovních skupin)
- Karta aktivity: konkrétní popis, územní dimenze, nositel, rozpočet, indikátor, objem a zdroj financování
- Harmonogram zpracování
 - » Únor - říjen 2019: Sestavení návrhu znění aktivit
 - » Listopad 2019 - březen 2020: Projednání na pracovních skupinách (2 vlny)
 - » Duben - květen 2020: Projednání na NSK a meziresortní připomínkové řízení
 - » Červen 2020: schválení vládou ČR (zohlednění procesu přípravy státního rozpočtu)

Harmonogram přípravy SRR 2021+

- **leden 2019:** jednání pracovních skupin
- **únor 2019:** projednání verze dokumentu na NSK
- **březen/duben 2019:** mezirezortní připomínkové řízení
- **květen 2019:** SEA
- **červen 2019:** předložení materiálu na vládu ČR

Publikace NDT pro obce 2019

- v souvislosti s tvorbou AP SRR 19-20 a ve spolupráci s SMO ČR je připravována aktualizace publikace
- dotační tituly ministerstev, státních fondů, České rozvojové agentury, ÚV ČR a další
- **březen 2019**

NÁRODNÍ DOTAČNÍ ZDROJE

Příležitosti
a možnosti
pro města
a obce



Národní investiční plán



EVROPSKÁ UNIE
Fond soudržnosti
Operační program Technická pomoc



MINISTERSTVO
PRO MÍSTNÍ
ROZVOJ ČR



Národní investiční plán – aktuální stav



NIP – jednotná databáze projektových záměrů

- Cíl - vytvoření jednotného prostředí pro sběr a správu projektových záměrů
 - Aplikace na samotný sběr projektových záměrů
 - Jednotná databáze
 - Průběžně aktualizovaný zdroj informací
 - Netřeba častého opakování jednorázových sběrů a mapování
 - Zaměření se na průběžnou aktualizaci zadaných projektových záměrů



NIP – Technické řešení

- **Vytvoření základní aplikace na sběr dat a tvorba jednotné databáze projektových záměrů**
 - **Členění databáze dle krajů**
- **Významná role krajů/RSK na při správě uživatelů a projektových záměrů**
 - a) **Přímé používání aplikace na sběr dat**
 - b) **Využití vlastních systémů a poskytování dat**
- **Připraven základní koncept aplikace, funkcionality, vytvořen podrobný popis datové struktury**

Aktuální čerpání ESIF pro období 2014 - 2020



EVROPSKÁ UNIE
Fond soudržnosti
Operační program Technická pomoc



MINISTERSTVO
PRO MÍSTNÍ
ROZVOJ ČR



Stav čerpání Dohody o partnerství v mld. CZK

k 31. 1. 2019

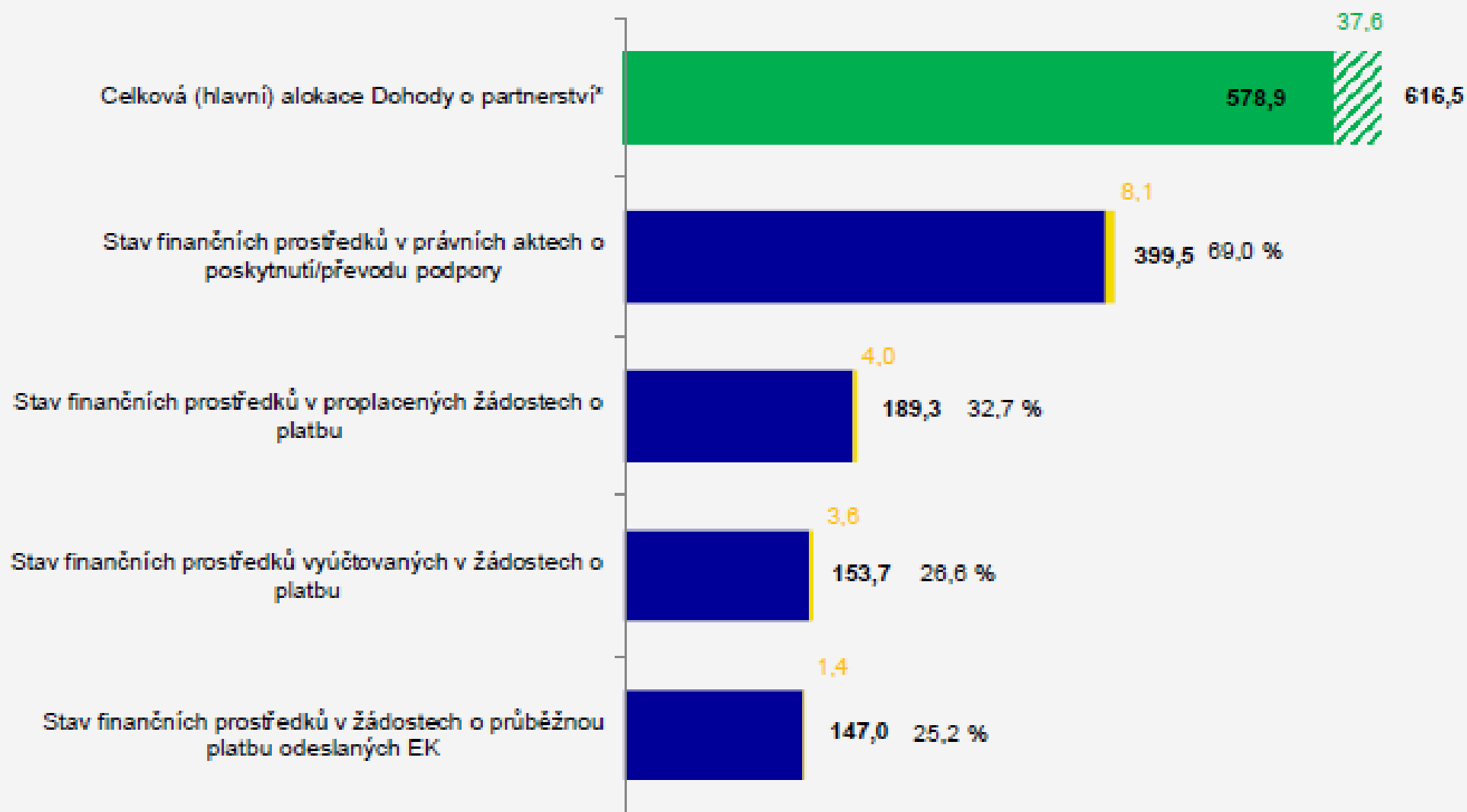

■ Měsíční změna

* Zelená část sloupce vyjadřuje hlavní alokaci Dohody o partnerství, šrafovaná část značí výkonnostní rezervu, které programy dosáhnou splněním milníků v roce 2018. Hlavní alokace a výkonnostní rezerva dohromady tvoří celkovou alokaci. Stav finančních prostředků je vztažen k hlavní alokaci programu



Finanční objem schválených projektů dle OP

(Kč, příspěvek EU)

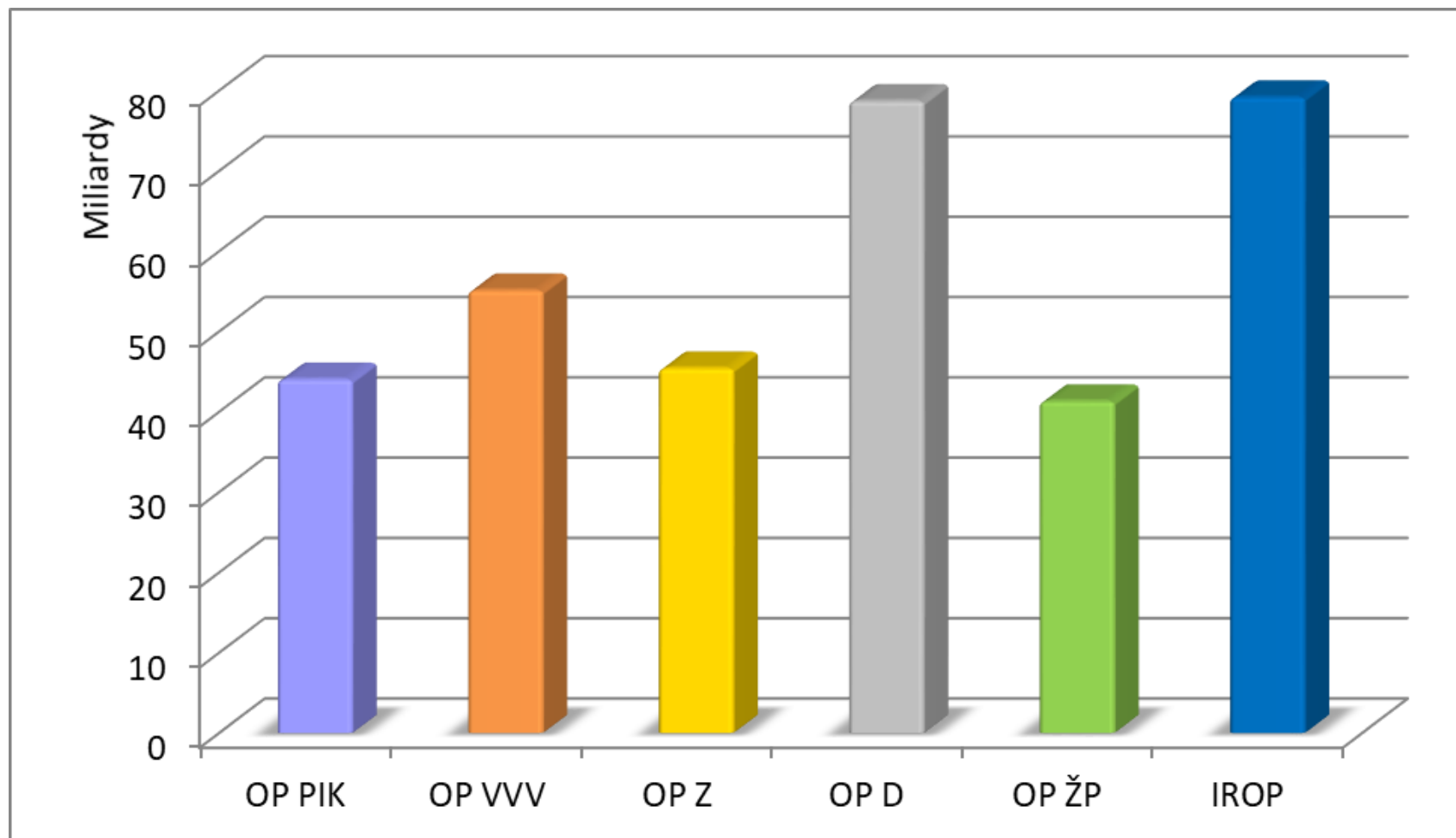

Zdroj dat: MS2014+, stav k 31. 1. 2019

Alokace schválených projektů dle krajů a OP

(Kč, příspěvek EU)

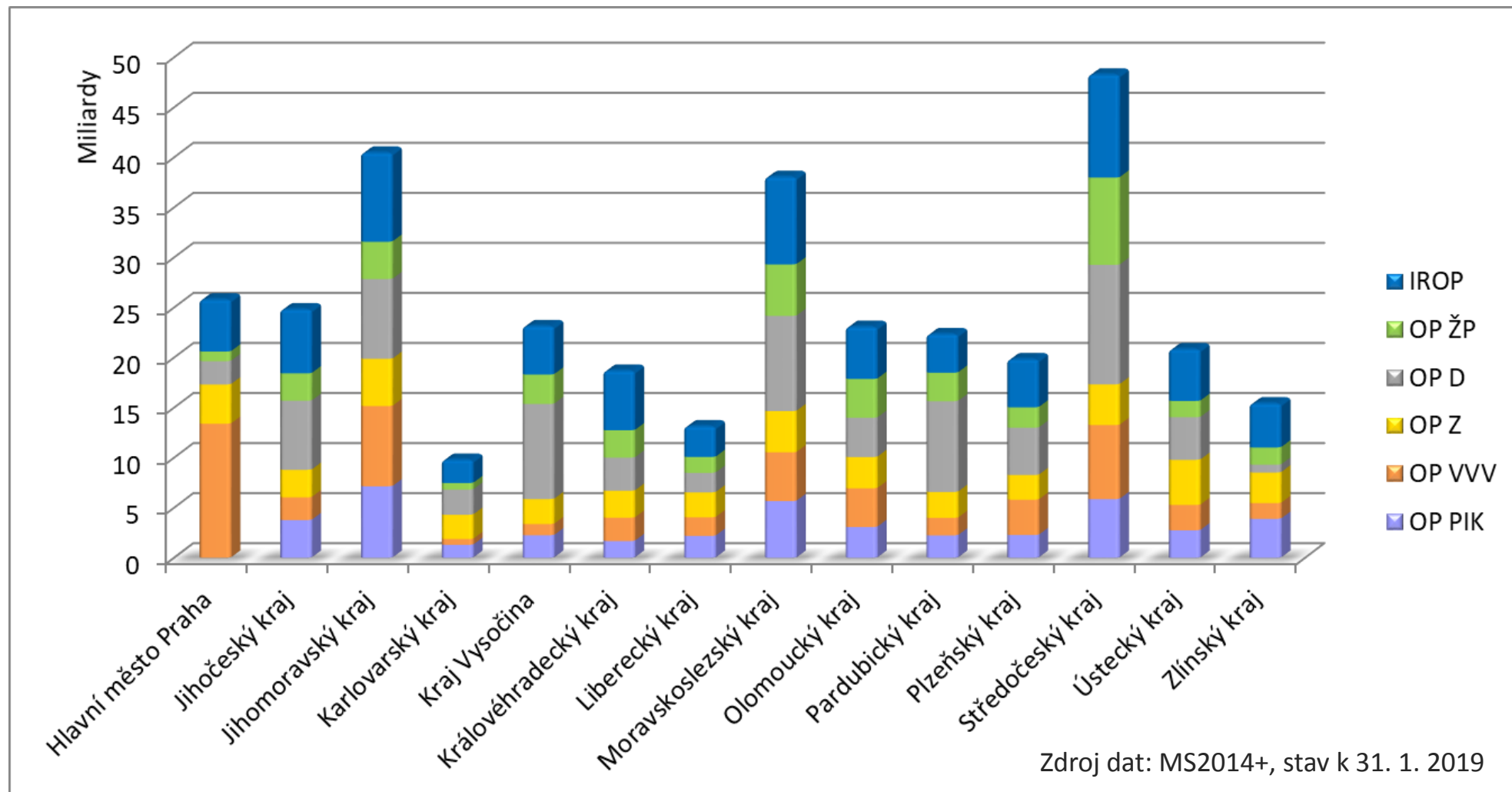

Zdroj dat: MS2014+, stav k 31. 1. 2019

Alokace schválených projektů dle počtu obyv. kraje a OP

(Kč, příspěvek EU)

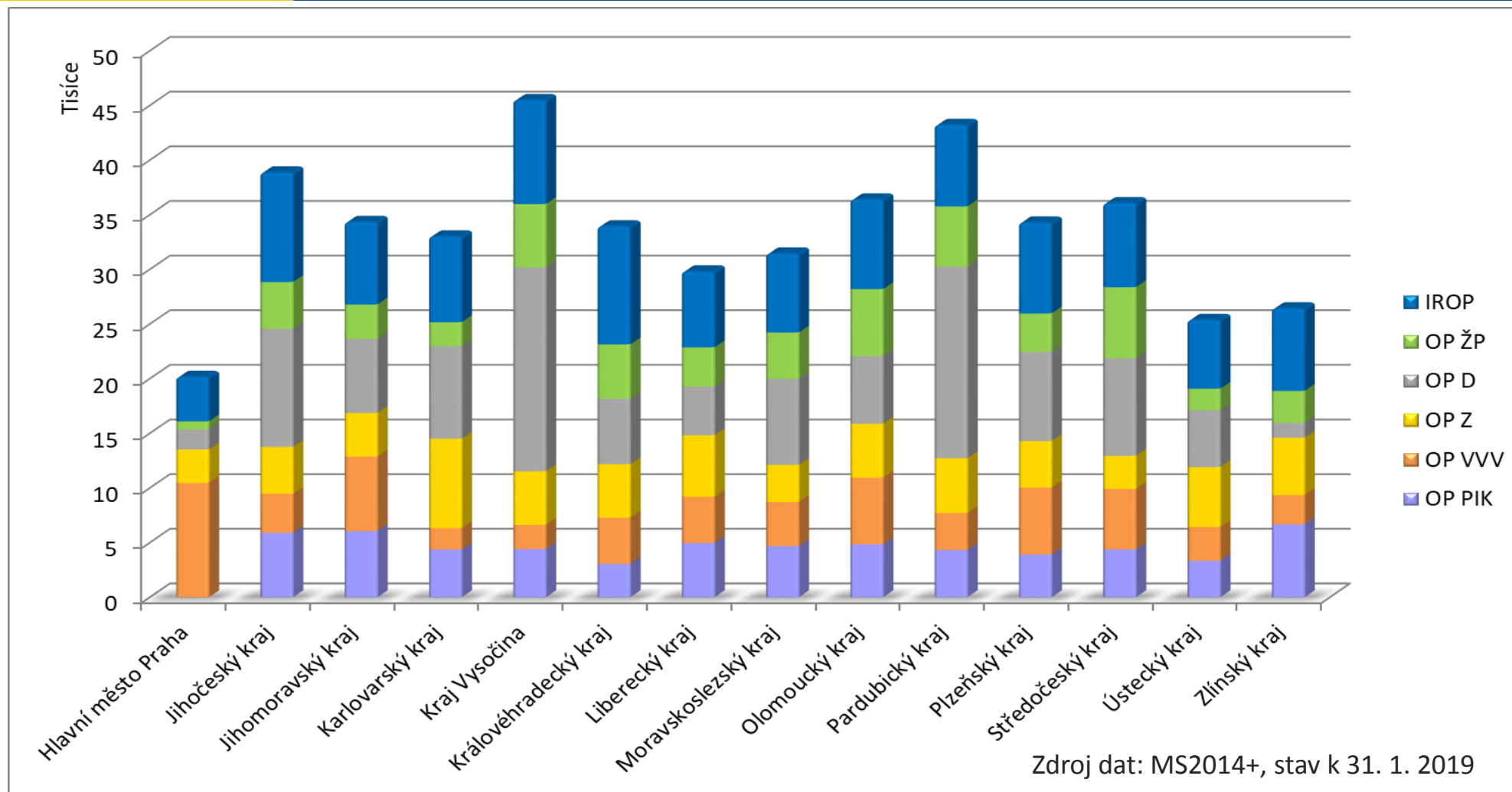

Děkuji za pozornost

www.mmr.cz

www.uzemnidimenze.cz

www.dotaceEU.cz



EVROPSKÁ UNIE
Fond soudržnosti
Operační program Technická pomoc



MINISTERSTVO
PRO MÍSTNÍ
ROZVOJ ČR